

Revestimiento de pared Acrovyn con adhesivo de aplicación con rodillo

ATENCIÓN

Lea atentamente estas instrucciones antes de comenzar la **instalación de** REVESTIMIENTO DE PARED ACROVYN.

Esta hoja de instrucciones pretende proporcionar una guía específica para la instalación de **REVESTIMIENTO DE PARED ACROVYN USANDO ADHESIVO ACROVYN DE APLICACIÓN CON RODILLO**. Incluye la información técnica y las técnicas de instalación necesarias para completar una instalación eficiente, limpia y duradera.

Consulte la ficha de "información complementaria **REVESTIMIENTO DE PAREDES**" – para notas adicionales y otros consejos útiles de instalación.

ALMACENAMIENTO

Asegúrese de que todos los materiales se almacenen al interior y se mantengan planos en un área limpia y seca antes de aclimatarlos. El material debe estar bien apoyado y la temperatura debe ser como mínimo de 40 °F (4 °C) y como máximo de 100 °F (38 °C).

INSTRUCCIONES DE INSTALACIÓN

HERRAMIENTAS Y EQUIPOS

SUMINISTRADO POR EL CONTRATISTA

Línea de tiza
Nivel de 6'-0" (o mayor)
Borde recto
Tela protectora
Cinta para enmascarar
Cuchillo utilitario
Cubeta de agua
Detergente suave
Pistola de calafateo
Cizallas eléctricas
Sierra en espiral
Bandeja para pintura y rodillo

SUMINISTRADO POR CONSTRUCTION SPECIALTIES (CS)

LOS ARTÍCULOS A CONTINUACIÓN DEBEN UTILIZARSE DURANTE LA INSTALACIÓN PARA QUE SE CONCEDA UNA GARANTÍA LIMITADA DE POR VIDA.

Cubierta de rodillo texturizada (95W005000)
Adhesivo Acrovyn Interiors Roll-On (4 galones PN: 90M355001, 1 galón PN: 90M354001)
Sellador o molduras de Acrovyn
Imprimadores (si se requieren) (cobertura: 350 - 400 pies²/gal)
La imprimación CS no contiene PVA (acetato de polivinilo). No se recomienda el uso de imprimaciones que contengan PVA, ya que las propiedades químicas del PVA podrían tener efectos adversos sobre el adhesivo durante y después de la instalación.

EL KIT OPCIONAL INCLUYE (SI SE COMPRA POR SEPARADO)

Rodillo de extensión Crain #333 (95W010000)
Espátula (95W003000)
Cuchillo utilitario (95W007000)
Almohadilla de esponja (95W011000)
Tijeras (95W008000)
Brújula (95W009000)
Brocha de 2" para pintar (95W004000)
Kit de pintura (95W001000)

PREPARACIÓN DE LA PARED

Examine todas las paredes nuevas o existentes donde se colocará el revestimiento de pared Acrovyn. Deben estar limpias, lisas, secas y sin aceites o pintura suelta antes de aplicar la imprimación.

CONDICIONES ESPECÍFICAS

Tablarroca o yeso nuevos: la tablarroca nueva debe encintarse y lijarse hasta quedar lisa. Al terminar, todas las superficies deben limpiarse para eliminar el polvo. El yeso nuevo debe dejarse curar un mínimo de 30 días.

Tablero aglomerado, triplay o MDF: los tableros nuevos de aglomerado, triplay o MDF deben alisarse y todas las superficies deben limpiarse para eliminar el polvo y permitir la mejor adhesión.

Unidades de concreto y mampostería de concreto: no se debe utilizar el adhesivo roll-on.

Superficies pintadas: las superficies pintadas deben someterse a una prueba de adherencia. Aplique una pieza de 12" x 12" de Acrovyn en una zona poco visible. Después de dejar que la muestra se asiente durante 24 horas, retire la pieza de prueba y examine la zona. Si la pintura se ha ablandado donde se aplicó el adhesivo, la pintura debe eliminarse o sellarse con imprimación. Si las paredes son de paneles de yeso, pruebe sobre un lugar con compuesto para juntas si es posible.

Revestimientos de pared existentes: al instalar sobre materiales existentes como papel tapiz o revestimiento de vinilo, se debe inspeccionar toda la superficie para identificar áreas que no estén bien adheridas a la superficie de la pared. Cualquier área suelta debe ser retirada y reparada según sea necesario. Luego, el revestimiento de pared existente debe limpiarse con un detergente suave y secarse con un paño. Asegúrese de que todas las áreas limpiadas estén completamente secas antes de continuar. **Nota:** CS recomienda hacer una prueba en un área para asegurar que se logre la adhesión deseada. Todas las pruebas de adhesión son responsabilidad del contratista en el sitio.

Azulejo de cerámica: no debe usarse el adhesivo roll-on.

Nota: Para cualquier otra condición, CS recomienda firmemente realizar una prueba en un área pequeña para asegurar que se logre la adhesión deseada. Todas las pruebas de adhesivo son responsabilidad del contratista en el sitio.

Pautas de la hoja de radios:

No debe utilizarse adhesivo de aplicación con rodillo. Todo el material puede ser instalado, siguiendo las instrucciones estándar de instalación, utilizando nuestro adhesivo de aplicación con llana de Acrovyn. Es posible que se requiera refuerzo adicional, sujeción o algún otro medio para aplicar presión hacia el interior, en dirección a la columna, con el fin de mantener la pieza en su lugar hasta que el adhesivo se cure por completo. Cuando el diámetro del radio requiere cemento de contacto (según las pautas del fabricante para el radio), se recomienda el adhesivo 3M Fastbond Contact Adhesive. Esto debería eliminar la necesidad de cualquier tipo de sujeción hasta que el adhesivo cure por completo. Siga las instrucciones en el adhesivo y raspe la parte trasera de la hoja para permitir una mejor adhesión.

PASO 1: DIRECCIÓN DEL GRANO Y MEDIDAS PREVENTIVAS

Debido a que Acrovyn tiene una dirección de veta, todo el material debe instalarse con la misma orientación superior e inferior. Para garantizar una orientación uniforme, consulte siempre la flecha impresa con inyección de tinta en el reverso de la lámina. Instale siempre la lámina con la flecha apuntando en la misma dirección.

Para garantizar una limpieza fácil y prevenir daños a los acabados adyacentes, utilice un paño protector en la base de las paredes, enmascare los bordes de los marcos de puertas y ventanas y retire todas las placas de cubierta, como las de interruptores, tomacorrientes y termostatos.

Acrovyn by Design®: para mantener la alineación del patrón y proteger el diseño, es importante ajustar en seco todas las láminas antes de la instalación. Si va a instalar diseños personalizados, consulte los detalles de dibujo para obtener referencias de diseño.

PASO 2: IMPRIMACIÓN DE PAREDES

Paneles de yeso o enjarres nuevos: las paredes deben sellarse o imprimarse con el imprimador a base de agua suministrado por CS. Debe realizarse una prueba de adhesión antes de la instalación para verificar que las paredes estén bien selladas/imprimadas. Las paredes recién selladas deben secarse durante 24 horas antes de instalar el revestimiento de la pared.

Paneles de yeso o enjarres pintados: las paredes pintadas deben revisarse para verificar la adhesión, según lo descrito en la sección de preparación de paredes. Si la pintura no proporciona una base adecuada para la adhesión, todas las áreas deben retirarse y aplicar imprimador.

Revestimiento de pared flexible o rígido sobre paneles de yeso o enlucido: el revestimiento de pared existente debe estar limpio y su instalación debe protegerse antes de instalar el revestimiento de pared Acrovyn. No es necesario imprimir estas superficies.

PASO 3: PROCEDIMIENTOS DE INICIO

Nota: La parte inferior de la lámina debe instalarse a no menos de 1" (25.4 mm) por encima del piso terminado, según lo recomendado, para permitir variaciones en el campo.

Instalación a altura completa: establezca una línea de plomada que se ubicará en el borde de la primera lámina. Esto servirá como punto de partida para el revestimiento de la pared que se instalará en esa pared y garantizará que las siguientes láminas se instalen a plomo. Establezca una línea de plomada al inicio de cada nueva instalación de revestimiento de pared. Debe aplicarse cinta adhesiva en la línea de plomada para evitar que el adhesivo se aplique en la pared fuera del área donde se instalará la lámina. El adhesivo de aplicación con rodillo debe aplicarse justo hasta el borde de la lámina.

Instalación de zócalo: trace una línea de nivel a la altura especificada para toda la longitud del tramo. Se debe aplicar cinta de enmascarar en la línea de nivel para que el adhesivo no se aplique a la pared fuera de donde se instalará la lámina. El adhesivo de aplicación con rodillo debe aplicarse hasta el borde de la lámina. La cinta debe retirarse después de aplicar el adhesivo a la pared y antes de instalar el revestimiento de pared. Instale el revestimiento de pared alineando el borde superior con esta línea. Se debe establecer una línea de nivel para cada nueva instalación.

PASO 4: PREPARACIÓN DE LA HOJA

Prepare la primera lámina realizando los recortes necesarios o marque el borde para que encaje en la esquina interior, si corresponde. Recuerde dejar un espacio de 1/16" alrededor de los marcos de puertas y ventanas, techos y zócalos. Utilice un borde recto para asegurar cortes limpios. Coloque la lámina con el lado liso hacia arriba y límpiela con un paño limpio y húmedo para eliminar el polvo o la suciedad.

PASO 5: APLICACIÓN DEL ADHESIVO

Utilice el rodillo texturizado suministrado para aplicar el adhesivo de aplicación con rodillo de Acrovyn en un área de la superficie de la pared que pueda cubrirse dentro del tiempo de curado del adhesivo. Es obligatorio usar el rodillo texturizado para mantener la garantía y la clasificación contra incendios, ya que asegura una cobertura adecuada del adhesivo. Aplique una capa uniforme en toda el área. Será necesario usar una brocha en las esquinas interiores y en la unión entre la pared y el techo. Es muy importante que el adhesivo se aplique en toda la superficie de la pared donde se instalará la lámina. **¡NO PERMITA QUE EL ADHESIVO SE CURE POR MÁS TIEMPO DEL ESPECIFICADO!**

La cobertura proyectada utilizando el rodillo texturizado es de 375 ft²/gal. Ocasionalmente, verifique la cobertura del adhesivo para asegurarse de que se aplique la cantidad correcta. En condiciones ideales, el tiempo de curado adecuado del adhesivo debería ser de aproximadamente 15 a 25 minutos. Sin embargo, este tiempo variará dependiendo de la temperatura y la humedad relativa. El uso de ventiladores para el movimiento del aire puede ayudar a reducir el tiempo de curado del adhesivo. En condiciones de alta humedad, también se puede utilizar un deshumidificador para ayudar a reducir el tiempo de curado. Al aplicarse, el adhesivo es blanco y cremoso. A medida que se cura, el adhesivo se vuelve translúcido y pegajoso. En una aplicación de sustrato poroso, es mejor instalar el revestimiento de pared cuando el adhesivo se vuelva pegajoso y no se pegue a su dedo.

Las superficies no porosas como el metal, el laminado de alta presión o el vinilo no absorberán la humedad del adhesivo, lo que retrasará el tiempo de curado. Es importante que el adhesivo sea firme al tacto y que no se pegue a su dedo. Si el revestimiento de pared se instala antes de que el adhesivo haya alcanzado esta etapa, la humedad liberada por el adhesivo en proceso de curado quedará atrapada y, a temperaturas elevadas, el revestimiento de la pared formará burbujas y/o se deslaminará.

Una vez que el adhesivo se haya curado correctamente, se puede instalar el revestimiento de pared.

PASO 6: MANEJO E INSTALACIÓN

El manejo descuidado del revestimiento de pared Acrovyn podría provocar daños y marcas de "pliegues" irreparables. Es menos probable que se produzcan daños cuando dos personas mueven y acomodan las láminas.

Alinee el borde del revestimiento de pared con la línea de plomada o nivel establecida en el paso 3. No se debe aplicar presión o solo una presión muy ligera al revestimiento de pared a lo largo del borde a no menos de 6" (152.4 mm) desde ese borde (para permitir la colocación de las molduras verticales). Continúe este procedimiento en toda la longitud de ese borde del revestimiento de la pared hasta que esté alineado. Frote ligeramente el resto del revestimiento hasta que toda su área haya hecho contacto con la superficie de la pared. Si se presionan en el adhesivo, será muy difícil reacomodar las láminas.

ES IMPORTANTE ELIMINAR CUALQUIER EXCESO DE ADHESIVO CON AGUA Y JABÓN ANTES DE QUE SE ENDUREZCA Y SE VUELVA MUCHO MÁS DIFÍCIL DE ELIMINAR.

PASO 7: APLICACIÓN DE MOLDURA

Cuando sea necesario, instale la moldura vertical después de colocar la primera lámina, pero antes de realizar el alisado. Todas las molduras verticales Acrovyn deben llevar una muesca en la parte posterior donde crucen con molduras de zócalo (incluidas las esquinas interiores y exteriores; consulte la página 7 para ver los detalles del rebajo). En el caso de las molduras de aluminio, encontrará una línea troquelada en la parte posterior que sirve como guía para realizar la muesca en la pestaña trasera cuando se cruza con otra moldura. Siempre que una moldura vertical cruce una moldura de zócalo, marque el punto de intersección y haga la muesca correspondiente en la pestaña trasera, hasta la línea troquelada. Consulte el detalle de la muesca en la parte inferior de la página 8. Después de cortar o hacer muescas en las molduras de aluminio, desbarbe los bordes con una lima fina. Luego, fije la moldura al borde de la lámina adyacente y alinéela con el borde de la lámina previamente instalada, asegurándose de que la moldura solape ambas láminas. **NO INSTALE LA MOLDURA AJUSTADA CONTRA EL BORDE DE LA LÁMINA; DEJE UN ESPACIO PARA ACOMODAR EL MOVIMIENTO TÉRMICO.** Utilice un rodillo para asegurarse de que la moldura haga contacto con el adhesivo y la superficie de la pared.

La moldura de zócalo se instala de manera muy similar a la moldura vertical. Si se hacen muescas en la moldura de zócalo para aceptar la moldura vertical, deben hacerse antes de instalar la moldura de zócalo. Si se están instalando molduras de zócalo de aluminio con esquinas de longitud completa, las esquinas deben ser entalladas de la misma manera que el zócalo, pero en cualquier punto donde el zócalo cruce con las esquinas.

Nota: Las molduras pueden cortarse a inglete en las esquinas si se enmarcan cuadros o si se intersectan verticales y horizontales.

PASO 8: OPERACIÓN DE ALISADO

Una vez que la lámina de Acrovyn se haya alineado con la línea de plomada o la lámina adyacente, utilice un rodillo para asegurar el máximo contacto con el adhesivo de aplicación con rodillo de Acrovyn. Con el rodillo, comience en el centro de la lámina y trabaje hacia la parte superior, inferior y los bordes usando trazos de ancho completo en un movimiento arqueado. Aplique presión con el rodillo alrededor del perímetro de cada lámina para que los bordes hagan buen contacto con el adhesivo. Al alisar la lámina, también podrá eliminar cualquier bolsa de aire atrapada. Una vez completado, pase la palma de su mano por toda la superficie, sintiendo si hay burbujas o áreas con vacío. Repita el proceso de alisado según sea necesario hasta que toda la lámina haga contacto completo con el adhesivo.

PASO 9: HOJAS ADYACENTES

Molduras verticales: cuando se especifique, instale las molduras verticales como se describe en el paso 7. La siguiente lámina debe instalarse insertando la borde adyacente en la moldura vertical que se ha instalado previamente. Inserte la esquina de la lámina adyacente en el ajuste vertical y trabaje gradualmente a lo largo de la moldura hasta que el revestimiento de pared esté en posición. Nota: Si utiliza molduras verticales de aluminio, es necesario rebajar 5/32" (3.9 mm) de la parte posterior de la moldura. Consulte el detalle de rebaje en la página 7.

Juntas a tope: las juntas a tope deben utilizarse únicamente en ambientes con temperatura controlada de 75 °F +/- 5 °F (24 °C +/- 3 °C) durante y después de la instalación. Si se espera que la temperatura supere este valor, consulte la tabla de movimiento térmico en la página 3 del documento complementario de revestimiento de pared para determinar el espaciado adecuado entre juntas.

Masilla de color a juego: CS dispone de masilla que coincide con el color de lámina especificado y se puede adquirir por separado para su uso en juntas de revestimiento de paredes. Cuando se especifican juntas calafateadas, se requiere un espacio entre las láminas. Consulte la tabla de movimientos térmicos en página 3 del documento complementario de revestimiento de pared para determinar el ancho de separación apropiado, **PERO NO DEJE QUE EL ESPACIO SEA MENOR A 1/16" (1.6 mm) DE ANCHO.**

Antes de aplicar la masilla, enmascare cada borde de la junta con cinta adhesiva para proteger el revestimiento de pared del exceso de masilla. Una vez que las juntas estén enmascaradas, aplique un cordón de sellador del color correspondiente en la junta. La cobertura es de 90 a 100 pies por tubo. Espere 4 horas antes de quitar la cinta.

En ciertas aplicaciones, puede ser necesaria una segunda capa. Siga el mismo procedimiento de instalación al aplicar la segunda capa. Deje que se cure un mínimo de 4 horas antes de aplicar la segunda capa superior.

PASO 10: CONDICIONES DE ESQUINA

En las esquinas interiores y exteriores, corte el revestimiento de pared Acrovyn al ancho correcto menos 1/16" (1.6 mm) para facilitar la instalación de la moldura de esquina interior o exterior. Ajuste en seco la lámina con el borde adjunto para asegurar una alineación o ajuste correcto. Una vez que esté satisfecho con el ajuste, aplique el adhesivo como se indica en el paso 5. Alinee el borde de la lámina con la pieza adyacente y enróllelo hacia la esquina interior o exterior.

Nota: Es necesario hacer una muesca en la parte posterior de la moldura de la esquina donde se cruza con la moldura de zócalo.

PASO 11: LIMPIEZA

Una vez completada la instalación, retire todos los materiales de protección (cinta adhesiva, etc.) excepto las telas protectoras. Revise todas las juntas y los recortes y verifique que se haya retirado el exceso de adhesivo. Use agua y jabón, o alcohol industrial, para limpiar cualquier área que pueda tener residuos de adhesivo. Una vez que se hayan completado la inspección y la limpieza, se pueden retirar las telas protectoras e instalar las placas de cubierta y otros elementos montados en la pared.

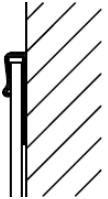

Moldura de zócalo

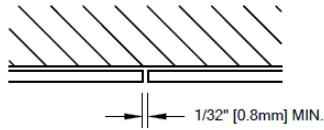

Junta vertical estándar
 Consulte la tabla de movimiento térmico para conocer el espaciado adecuado.

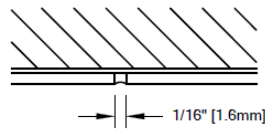

Junta opcional
Masilla del mismo color

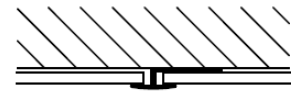

Junta opcional
Moldura vertical

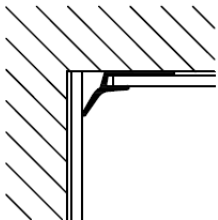

Moldura de esquina interior estándar para exteriores

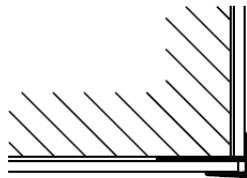

Moldura de esquina

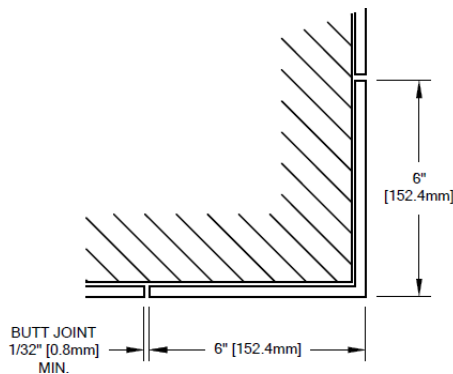

Moldura de esquina exterior conformada

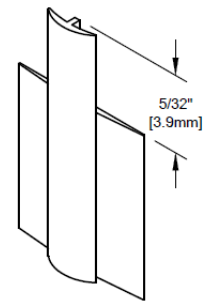

Detalle del rebajo

Se muestra la moldura vertical de metal. Metal Adentro/afuero. Los marcos de las esquinas también se pueden rebajar.

MOLDURAS ACROVYN

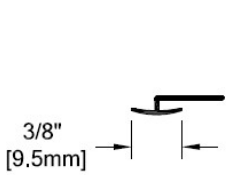

Moldura vertical
(25N033xxxS, para hoja de .040/.060") (25N038xxxS, para hoja de .075")

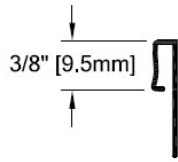

Moldura de zócalo
(25N036xxxS, para hoja de .040/.060") (25N040xxxS, para hoja de .075")

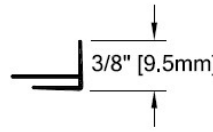

Moldura de esquina exterior
(25N032xxxS, para lámina de .040/.060") (25N037xxxS, para lámina de .075")

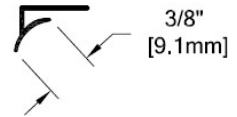

Moldura de esquina interior
(25N035xxxS, para hoja de .040/.060") (25N039xxxS, para hoja de .075")

MOLDURAS PLANAS DE ALUMINIO

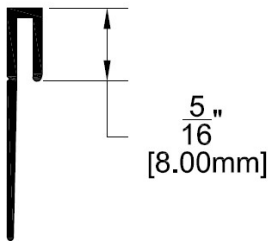

Moldura para parte baja de pared
(25A023XXX)

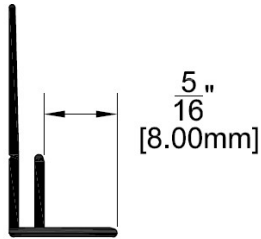

Moldura de esquina interior
(25A024XXX)

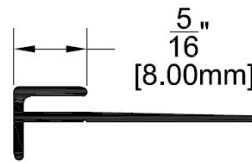

Moldura de esquina exterior
(25A025XXX)

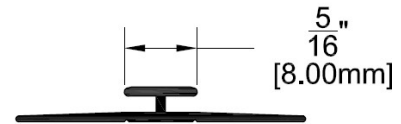

Moldura vertical
(25A022XXX)

MOLDURA DE ALUMINIO DE RADIO

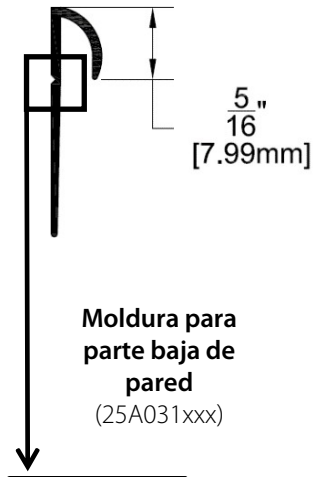

Moldura para parte baja de pared
(25A031xxx)

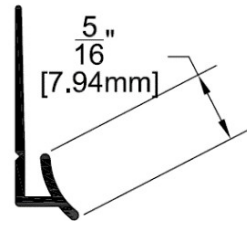

Moldura de esquina interior
(25A032xxx)

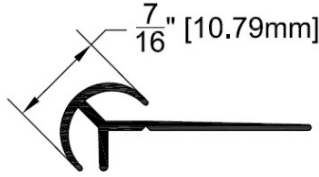

Moldura de esquina exterior
(25A033xxx)

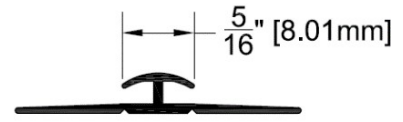

Moldura vertical
(25A034xxx)

VISTA DE SECCIÓN AMPLIADA DE LA LÍNEA DE TROQUELADO

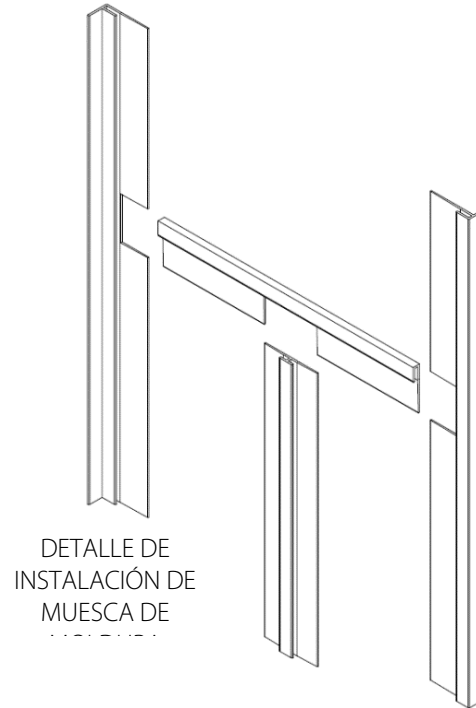

Nota: Las molduras de aluminio están disponibles solo para láminas

Revestimiento de pared Acrovyn (con adhesivo de aplicación con rodillo) *Instrucciones suplementarias*

ATENCIÓN

Inspeccione todos los materiales para detectar daños o piezas faltantes. Si descubre materiales dañados o faltantes, en EE. UU. llame al 800.233.8493, y en Canadá al 888.895.8955 para el servicio de atención al cliente.

Los productos de Construction Specialties (CS) deben instalarse de acuerdo con sus respectivas instrucciones. No seguir las instrucciones puede anular cualquier garantía del producto y ocasionar errores en la instalación. Si tiene preguntas específicas sobre la instalación de cualquier producto CS, en EE.UU. llame al 800.233.8493 o envíe un correo electrónico a iwptechsupport@c-sgroup.com. Si se encuentra en Canadá, llame al 888.895.8955.

Para obtener más información sobre los productos de CS, visite nuestro sitio web en www.c-sgroup.com.

NOTAS IMPORTANTES

1. El entorno del edificio donde se está instalando el revestimiento de pared Acrovyn debe estar siempre controlado climáticamente.
2. La temperatura ideal de la habitación durante la instalación es de 65 °F a 75 °F (18 °C a 24 °C), y la humedad relativa debe ser inferior al 80 %.
3. La temperatura de la habitación después de la instalación debe mantenerse siempre entre 65 °F y 75 °F (18 °C y 24 °C).
4. Permita que los materiales se aclimaten a la temperatura de la sala de la planta (mínimo 24 horas) antes de comenzar la instalación.
5. Desenrolle las láminas y las molduras inmediatamente al recibirlas si se las enviaron enrolladas. Si las almacena enrolladas, no quedarán planas para su instalación.
6. Si la cantidad de láminas a instalar en un área específica es de 25 o más, divida la pila en un máximo de 25 láminas.
7. El envío puede contener más de un número de lote, como se indica en el reverso de las láminas. Ordene e instale según corresponda. De no hacerlo, podrían producirse variaciones de tono.
8. No exponga el revestimiento de pared a fuentes de luz ultravioleta, ya que esto podría causar decoloración y/o variaciones de color.
9. No exponga el revestimiento de pared a temperaturas elevadas ni a la luz solar directa después de la instalación. Esto provoca que la temperatura de la superficie se eleve, lo cual causará burbujas y delaminación.
10. El revestimiento de pared Acrovyn se expandirá y contraerá con los cambios de temperatura. El movimiento térmico del Acrovyn cambiará de tamaño en 0.00005" por pulgada/por grado (vea la tabla de movimiento térmico en la última página). Si se espera que la temperatura varíe más de 20 °F (11 °C), comuníquese con nosotros antes de comenzar la instalación.
11. El revestimiento de pared Acrovyn no debe instalarse en techos debido a las temperaturas más altas y la falta de refuerzos hasta que el adhesivo se haya curado completamente.

12. La masilla a prueba de manipulación (suministrada por otros) es aceptable para su uso con la lámina Acrovyn solo si la fluctuación de la temperatura interior se mantiene dentro de +/- 5 grados durante y después de la instalación. Una vez curado, ColorFlex II® presenta una dureza Shore A superior a 55 (el producto se considera “resistente a manipulaciones” según los estándares de la industria); las pruebas fueron realizadas por un laboratorio independiente conforme a las normas ASTM C661 y ASTM C920.
13. La base y el adhesivo de zócalo son suministrados por otros. La compatibilidad del adhesivo base con Acrovyn debe consultarse con el fabricante del adhesivo base.
14. El uso de adhesivos distintos a los proporcionados por CS invalidará la clasificación de resistencia al fuego y la garantía.
15. Asegúrese de que todos los materiales se almacenen al interior y se mantengan planos en un área limpia y seca antes de aclimatarlos. El material debe estar bien apoyado y la temperatura debe ser como mínimo de 40 °F (4 °C) y como máximo de 100 °F (38 °C).
16. Asegúrese de que los sustratos porosos, como el panel de yeso o el bloque de concreto, estén sellados con imprimación antes de aplicar el adhesivo.
17. Limpie la parte posterior del revestimiento de la pared con un paño limpio y húmedo para eliminar el polvo o la suciedad justo antes de la instalación.
18. Si se utiliza adhesivo para instalar el revestimiento mural
 - a. No utilice imprimaciones a base de polivinilo (PVA) junto con el adhesivo Roll-On de Acrovyn.
 - b. No diluya el adhesivo Acrovyn Roll-On con agua ni solvente.
 - c. Aplique el adhesivo solo en la superficie de la pared.
 - d. Permita que el adhesivo se cure adecuadamente. En condiciones ideales, el tiempo de curado será de aproximadamente 20 minutos. Sin embargo, variará dependiendo de la temperatura y la humedad relativa. El tiempo de curado del adhesivo para aplicaciones sobre sustratos no porosos es crítico y también puede variar.
 - e. Retire el exceso de adhesivo de inmediato. El adhesivo seco debe eliminarse de las herramientas utilizando diluyente de pintura o un solvente similar.
 - f. No utilice metil etil cetona (MEK), limpiadores que contengan MEK o disolventes similares, almohadillas Scotch-Brite, lana de acero o almohadillas de limpieza similares para limpiar el revestimiento de paredes de Acrovyn.
 - g. Consulte la Hoja de seguridad (MSDS) para la eliminación del exceso de adhesivo y de imprimación.
19. No coloque el revestimiento de pared ajustado contra los marcos de puertas, techos o zócalos. Deje un espacio de 1/16" (1.6 mm) para la expansión.
20. Perfore o corte agujeros de gran tamaño al instalar accesorios como pasamanos, conductos de aire, etc. Si otro contratista va a instalar estos elementos, infórmele que son necesarios orificios de gran tamaño.
21. Todos los cortes de láminas de Acrovyn se pueden realizar utilizando tijeras eléctricas, una sierra en espiral o un cuchillo utilitario. Si usa un cúter, se requerirán varios cortes para cortar completamente.

GRÁFICA DE MOVIMIENTO TÉRMICO					
ANCHO DE LA HOJA	EXPANSIÓN ESPERADA PARA DIFERENTES CAMBIOS DE TEMPERATURA				
	+/- 5°F (3°C)	+/- 5.1°F (3°C)	+/- 10°F (6°C)	+/- 15°F (8°C)	+/- 20°F (11°C)
4' – 0"	OK PARA UNIR A TOPE	1/64" (.39 mm)	1/32" (0.79 mm)	1/32" (.79 mm)	3/64" (1.19 mm)
8' – 0"	OK PARA UNIR A TOPE	1/32" (.79 mm)	3/64" (1.19 mm)	5/64" (1.98 mm)	3/32" (2.38 mm)
10' – 0"	OK PARA UNIR A TOPE	1/32" (.79 mm)	1/16" (1.59 mm)	3/32" (2.38 mm)	1/8" (3.17 mm)
12' – 0"	OK PARA UNIR A TOPE	1/32" (.79 mm)	5/64" (1.98 mm)	7/64" (2.78 mm)	9/64" (3.57 mm)